

МАТЕРИАЛЫ ДЛЯ ОТДЕЛКИ БАССЕЙНОВ



- 312 • ПВХ – усиленный лайнер 150/100°
- 315 • Комплектующие
- 318 • Ступени для бассейна

ПВХ-УСИЛЕННЫЙ ЛАЙНЕР 150/100°

Коды

	Цвет	СЕРИЯ 2000 1,65 x 25 м	Антискользящий 1,65 x 20 м
Одноцветный ПВХ лайнер	Светло голубой	49908	49923
	Тёмно голубой	49909	49924
	Зелёный	49910	49925
	Белый	49911	49926
	Песочный	49912	49927
	Серый	49913	49928
	Тёмно серый	49914	49929
	Чёрный	49915	49930

	Цвет	СЕРИЯ 3000 1,65 x 25 м	Antideslizante 1,65 x 20 м
Мозаичный ПВХ лайнер	Голубой Бизанс	49916	52610
	Серый Бизанс	49917	-
	Тёмная мозаика	49918	-
	Керрера	49919	52611
	Марбр	49920	-
	Голубая Персия	49921	52609
	Песочная Персия	49907	-
	Платиновый	49922	-

	Цвет	Código
Жидкий ПВХ (1 литр. 6 литров/коробка)	Серый	52618
	Тёмно серый	52619
	Зелёный	52620
	Чёрный	52621
	Белый	52622
	Прозрачный	52623
	Светло голубой	52624
	Тёмно голубой	52625
	Песочный	52626
	Платиновый	52627

	Цвет	Código
Разметка (25 x 0.25 м)	Чёрный	50798

ПВХ-УСИЛЕННЫЙ ЛАЙНЕР 150/100°

Цвета



Светло голубой



Тёмно голубой



Зелёный



Белый

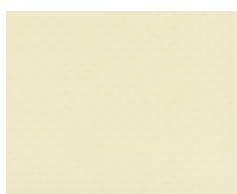

Песочный



Серый



Тёмно серый

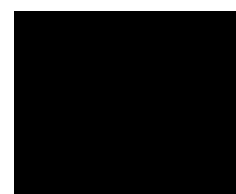

Чёрный



Голубой Бизанс



Серый Бизанс

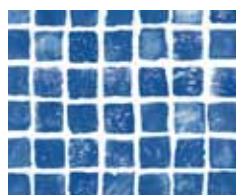

Тёмная мозаика



Керрера

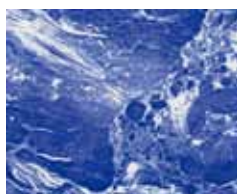

Марбр

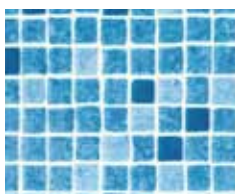

Голубая Персия

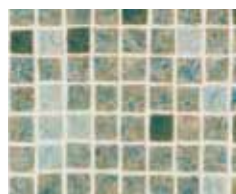

Песочная Персия



Платиновый

УКЛАДКА И КРЕПЛЕНИЕ ЛАЙНЕРА

Укладка лайнера

Перед укладкой лайнера необходимо обратить внимание на некоторые факторы, поскольку от них зависит длительность и безопасность эксплуатации. Необходимо проверить дно или поверхность, на которую будет укладываться материал:

- на водонепроницаемость (для удаления конденсата);
- на гладкость и ровность (во избежание раннего износа);
- отсутствие каких-либо материалов, несовместимых с лайнером; относительно лайнера ПВХ – избегать использования резины, красок, чернил, дёгтя или адгезивов;
- чистоту и сухость;
- в случае использования разделительного слоя, слой должен быть стойкий к гниению (защитный фильтр);
- использовать только указанные компанией AstralPool клеевые материалы;
- коэффициент расширения ПВХ-лайнера составляет около 0,2% при температуре 10°C. Рекомендуется проводить укладку лайнера при температуре 10°C – 20°C.

Крепёжные системы

ПОДВЕСНОЕ КРЕПЛЕНИЕ



Крепёжные системы различаются в зависимости от степени готовности бассейна, т.е. построен ли бассейн на момент выполнения работ или нет.

Крепёж может быть использован как для лайнера 75/100, так и для лайнера 150/100.

КРЕПЛЕНИЕ ВНАХЛЁСТ



V-ОБРАЗНОЕ КРЕПЛЕНИЕ

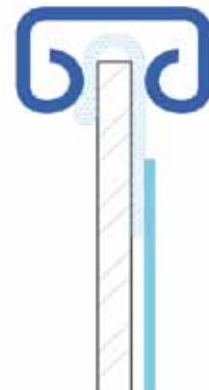

Данные крепёжные системы являются наиболее простыми системами; обычно, крепёж применяется для наземных частных бассейнов, для которых используются лайнер 75/100. Монтаж систем прост; данные крепёжные системы идеально подходят для укладки лайнера в бассейнах.

МОДИФИКАЦИЯ КРЕПЁЖА ЛАЙНЕРА

При замене стандартной подвесной системы на систему крепления внахлёт или V-образное крепление, расчеты и стоимость лайнера 1м2 не изменяются относительно стандартных расчётов.

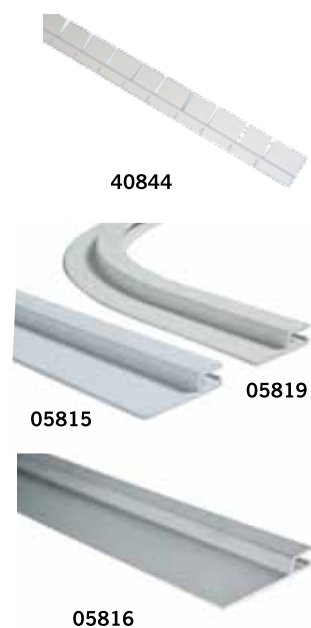
КОМПЛЕКТУЮЩИЕ
Комплектующие для крепления лайнера 75/100° (для строящихся бассейнов)

Горизонтальный подвес, ПВХ, 1,5м x 50мм (произвольной формы)
 Горизонтальный подвес, ПВХ, 2м x 50мм (произвольной формы)
 Горизонтальный подвес, ПВХ, 2м x 38мм (произвольной формы)
 Уголок, ПВХ, радиус 15см x 50мм
 Уголок, ПВХ, радиус 15см x 38мм

Из алюминия

Горизонтальный подвес, алюминий, 2м x 50мм
 Алюминиевый уголок, 50 мм (радиус 15см)
 Крепёжные заклёпки (коробка 250 шт.)
 Гибкая лента.

Код	Стандартная упаковка	Стандартный вес, кг	Стандартный объем, м ³
40844	-	-	-
05815	-	-	-
09492	-	-	-
05819	-	-	-
09493	-	-	-
05816	-	-	-
05818	-	-	-
05820	-	-	-
05825	-	-	-

Комплектующие для крепления лайнера 75/100° (для реставрации бассейнов)

Горизонтальный подвес, ПВХ, 2м
 Уголок для вертикального крепления, радиус 15см

Из алюминия

Вертикальный подвес, алюминий, 2м
 Крепёжные заклёпки (коробка 250 шт.)
 Гибкая лента.

Код	Стандартная упаковка	Стандартный вес, кг	Стандартный объем, м ³
05817	-	-	-
16194	-	-	-
16175	-	-	-
05820	-	-	-
05825	-	-	-

КОМПЛЕКТУЮЩИЕ ДЛЯ ЛАЙНЕРА

Комплектующие для лайнера 150/100°

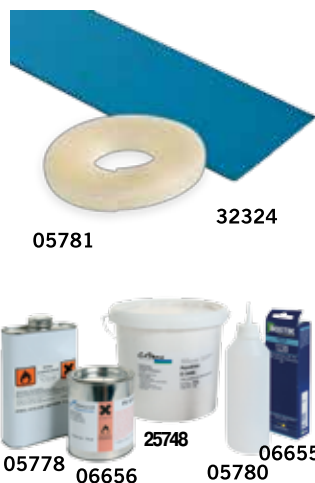

- Оцинкованная плоская лента, 2 x 0,05м
- Бутылочка для нанесения, 1 шт.
- Лента, 8мм
- Растворитель THF, 1л
- Растворитель THF, 1л
- Клей на неопреновой основе, для ПВХ, 5 кг

Код	Стандартная упаковка	Стандартный вес, кг	Стандартный объем, м ³
32324	-	-	-
05780	-	-	-
05781	-	-	-
05778	-	-	-
05779	-	-	-
05784	-	-	-

Примечание: В случае крепления лайнера 150/100° посредством подвесной системы с использованием 8мм ленты, комплектующие аналогичны комплектующим для лайнера 75/100° (см. предыдущую страницу).

Адгезивы для лайнера всех типов



- Адгезив для антибактериальной защиты, канистра, 5кг
- Адгезив Komerling 1220, тубик, 125мл
- Адгезив Komerling 1220, канистра, 750мл

Код	Стандартная упаковка	Стандартный вес, кг	Стандартный объем, м ³
05822	-	-	-
06655	-	-	-
06656	-	-	-

Защита для лайнера 75/100° и 150/100°



Защитный материал 300 г/м², АВ голубой, рулон 100м²

Код	Стандартная упаковка	Стандартный вес, кг	Стандартный объем, м ³
16176	-	-	-

КОМПЛЕКТУЮЩИЕ ДЛЯ ЛАЙНЕРА
Заклёпки

Заклёпки алюминиевые.

Заклепки короткие, 15,5 – 4,5 мм
Заклепки длинные, 25,5 – 4,5 мм

Код	Стандартная упаковка	Стандартный вес, кг	Стандартный объем, м³
12264	4	8.85	0.01
12265	3	8.0	0.01

Двойная ПВХ-лента

Приварить ленту к краю отделочного покрытия; лента позволяет крепить отделочное покрытие к корпусу бассейна посредством выбранного профиля.

Код	Стандартная упаковка	Стандартный вес, кг	Стандартный объем, м³
12184	250 м	9.0	0.036

Растворитель

Растворитель для сварки отделочного покрытия при низких температурах.

Код	Стандартная упаковка	Стандартный вес, кг	Стандартный объем, м³
12249	1	1.0	0.01

СТУПЕНИ

Прямые стандартные ступени, 2м

Стандартного светло-голубого цвета; из материала, стойкого к износу, хлору.



Код	Стандартная упаковка	Стандартный вес, кг	Стандартный объем, м ³
25866	1	-	-

Код 25866

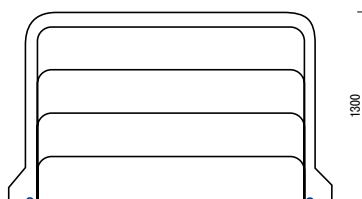
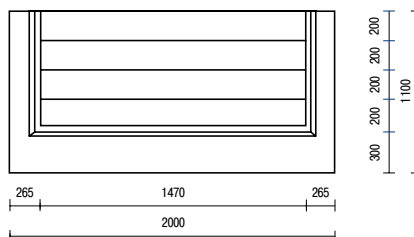

Римские ступени, 2,00 м

Стандартного светло-голубого цвета; из полимерного материала.



2.00 x 0.85 x 1.25 м

Код	Стандартная упаковка	Стандартный вес, кг	Стандартный объем, м ³
28327	1	-	-

Код 28327

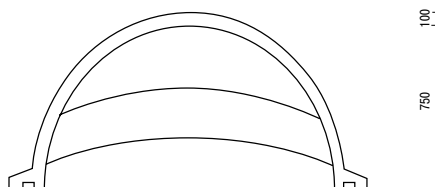
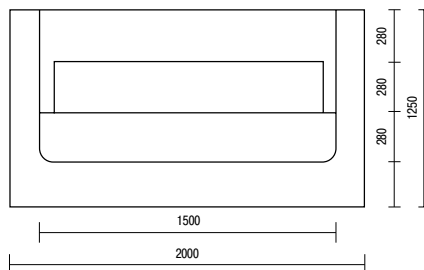

РИМСКИЕ УГЛОВЫЕ СТУПЕНИ

Римские ступени, 2,44 м



Стандартного светло-голубого цвета; из полимерного материала.

2.44 x 1.25 x 1.20 м
2.44 x 0.96 x 1.20 м

Код	Стандартная упаковка	Стандартный вес, кг	Стандартный объем, м³
05700	1	-	-
27126	1	-	-

Код 05700

Код 27126

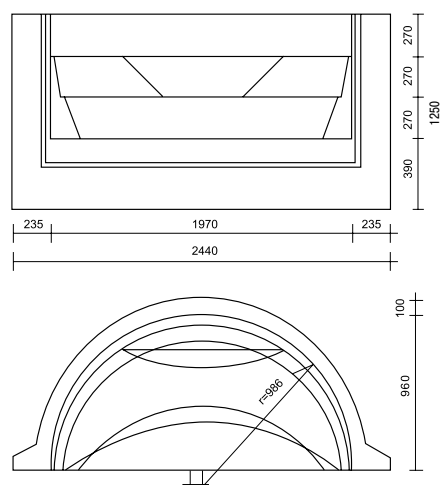
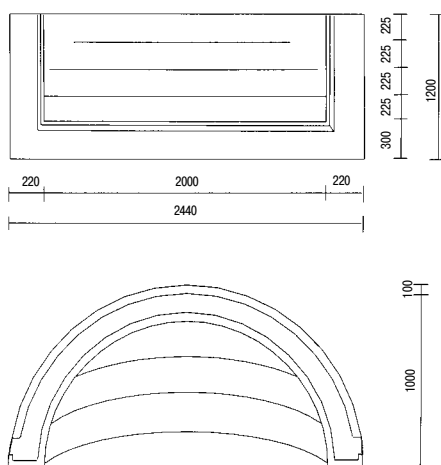

Римские ступени, 3,00 м

Стандартного светло-голубого цвета; из полимерного материала.

3.00 x 1.50 x 1.20 м
3.00 x 1.32 x 1.35 м

Код	Стандартная упаковка	Стандартный вес, кг	Стандартный объем, м³
05799	1	-	-
27127	1	-	-

Другие модели и цвета по заказу.
Код 05799

Код 27127

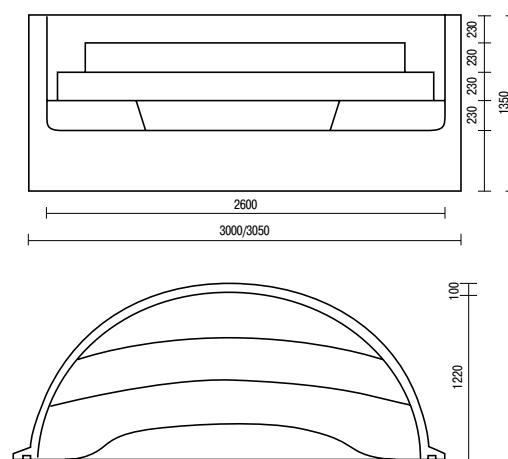
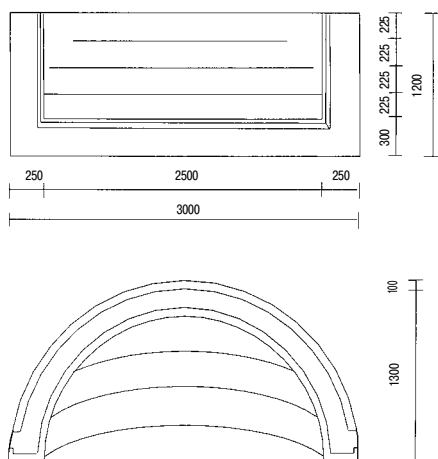

МАТЕРИАЛЫ
ДЛЯ ОТДЕЛКИ
БАССЕЙНОВ